

Skrócona instrukcja obsługi SEL Plus-RC / SES-RC

Spis treści

1. Podłączenie napędu.....	2
2. Przełączenie napędu w tryb gotowości do programowania i wybór napędu (tryb SELECT)	2
3. Funkcje w trybie SELECT	3
3.1. Tryb ustawiania automatycznego podczas ruchu (na dole punkt, na górze ogranicznik/poluzowanie rolety)	4
3.2. Tryb ustawiania ręcznego (punkt na dole i na górze).....	4
3.3. Tryb ustawiania ręcznego (na dole punkt, na górze ogranicznik/poluzowanie rolety).....	5
3.4. Programowanie/kasowanie nadajników z pamięci napędu	5
3.5. Kasowanie wszystkich nadajników z pamięci napędu.....	5
3.6. Przywrócenie napędu do stanu fabrycznego za pomocą nadajnika.....	6
4. Przywrócenie napędu do stanu fabrycznego za pomocą kabła nastawczego	6
5. Kasowanie wszystkich napędów z pamięci nadajnika	6
6. Ustawianie położenia pośredniego.....	7
7. Ustawianie położenia do wentylacji	7
8. Infolinia serwisowa SELVE.....	8

1. Podłączenie napędu

Bez zewnętrznego przełącznika/przycisku
przełącznikiem/przyciskiem

Z zewnętrznym

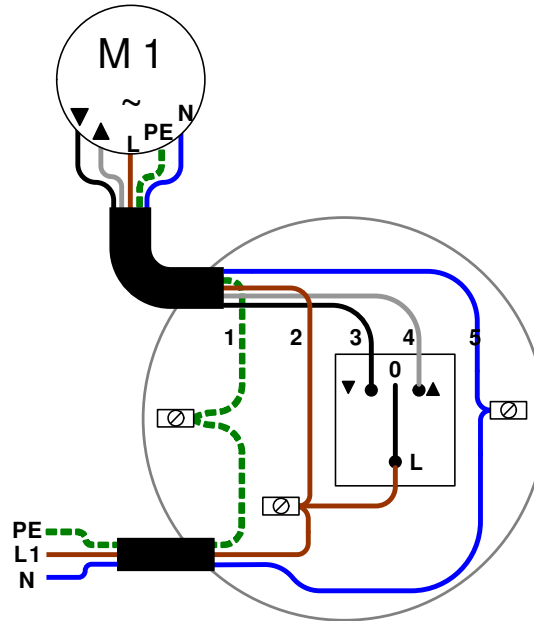
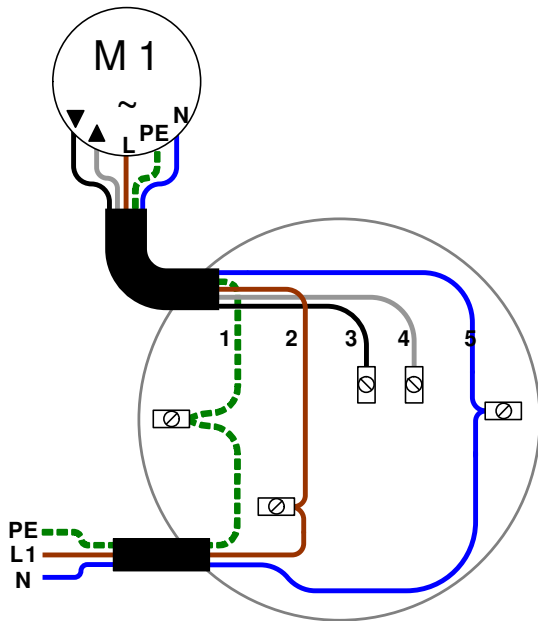

- 1: PE, zielono-żółty
- 2: L1, brązowy
- 3: W DÓŁ, czarny
- 4: W GÓRĘ, szary
- 5: N, niebieski

2. Przełączenie napędu w tryb gotowości do programowania i wybór napędu (tryb SELECT)

Uruchomić tryb SELECT

Przez przerwanie zasilania

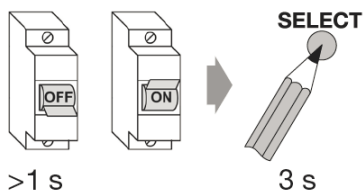

lub

Za pomocą
zaprogramowanego nadajnika

Wybrać napęd

Dioda stanu ■ → Nie znaleziono napędu
Dioda stanu ■ → Znaleziono napędy,
następnie dioda stanu powoli miga ■

Zakończyć

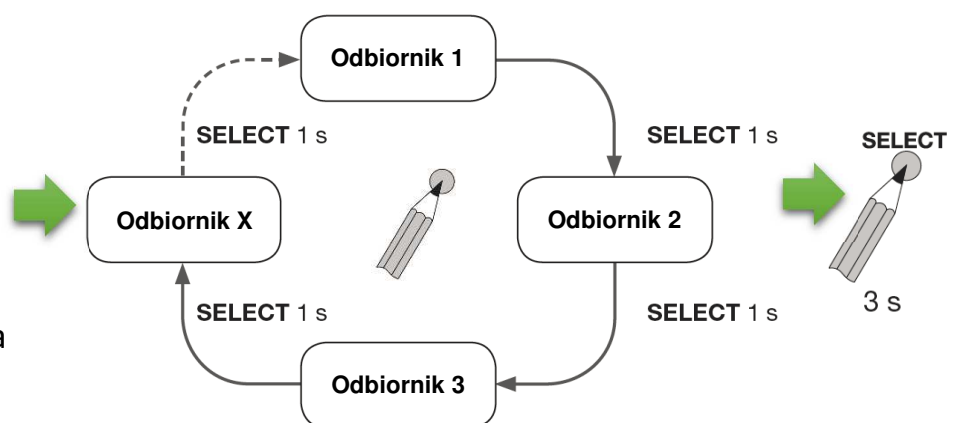

Dioda
stanu
gaśnie



Wskazówka: W dalszej części instrukcji uruchomienie i zakończenie trybu SELECT przedstawiono za pomocą tego symbolu:

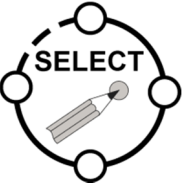
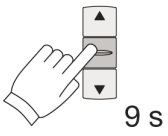
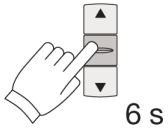
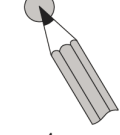

3. Funkcje w trybie SELECT

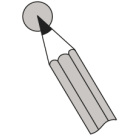
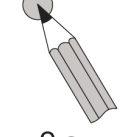
Uruchomienie trybu SELECT	Naciśnięcie przycisku	Ustawienia
	 9 s	Tryb ustawiania automatycznego, kasowanie i automatyczne ustawianie położenia krańcowych → podczas ruchu, na dole punkt, na górze ogranicznik/poluzowanie rolety (patrz 3.1.)
	 6 s	Tryb ustawiania ręcznego, kasowanie i ręczne ustawianie położenia krańcowych → podczas ruchu, punkt na dole i na górze (patrz 3.2.) → podczas ruchu, na dole punkt, na górze ogranicznik/poluzowanie rolety (patrz 3.3.)
	PROG  1 s	Programowanie/kasowanie nadajnika z pamięci napędu (patrz 3.4.) Nadajnik zaprogramowany → Dioda stanu świeci  Nadajnik skasowany → Dioda stanu świeci 
	PROG  6 s	Kasowanie wszystkich nadajników z pamięci napędu (patrz 3.5.) Wskazówka: Może to powodować błędy innych jeszcze zaprogramowanych nadajników.
	PROG  9 s	Przywrócenie napędu do stanu fabrycznego za pomocą nadajnika (patrz 3.6.) Wskazówka: Może to powodować błędy innych jeszcze zaprogramowanych nadajników.

3.1. Tryb ustawiania automatycznego podczas ruchu (na dole punkt, na górze ogranicznik/poluzowanie rolety)

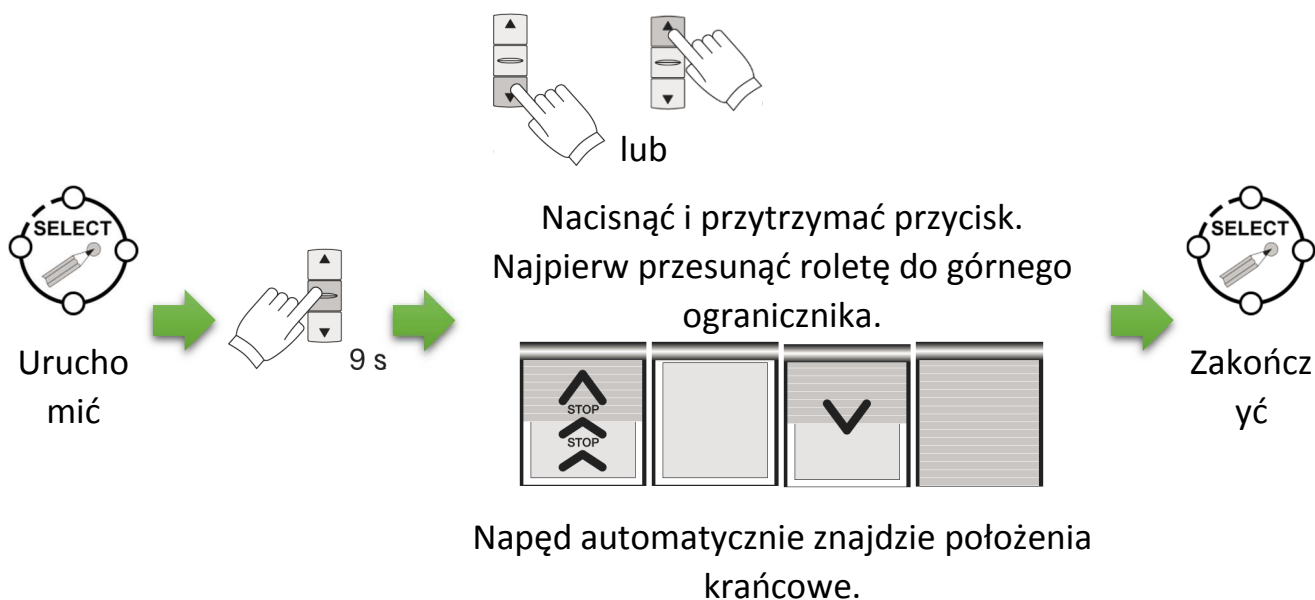

3.2. Tryb ustawiania ręcznego (punkt na dole i na górze)

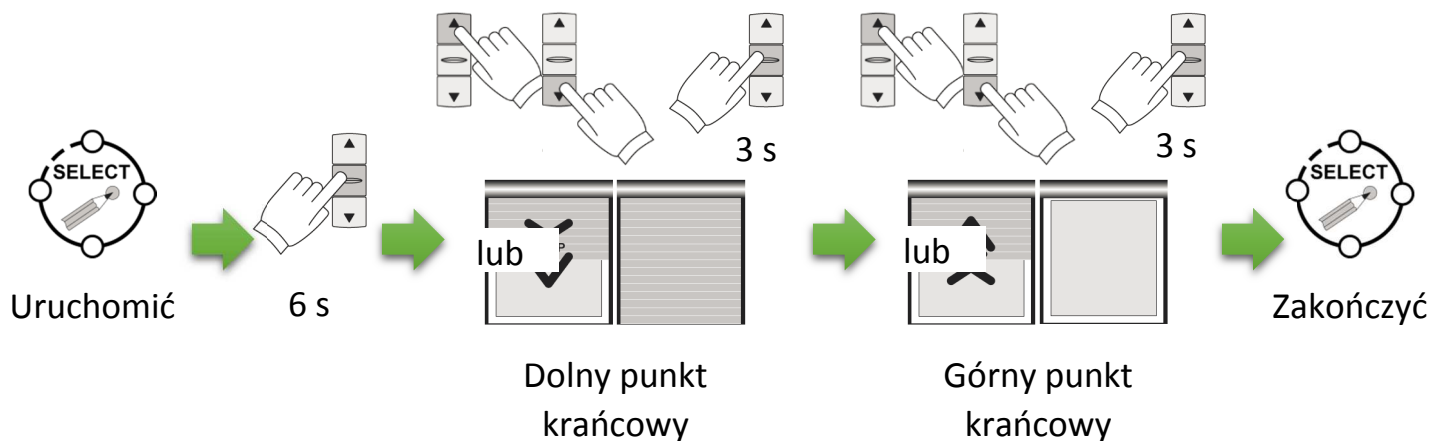

3.3. Tryb ustawiania ręcznego (na dole punkt, na górze ogranicznik/poluzowanie rolety)

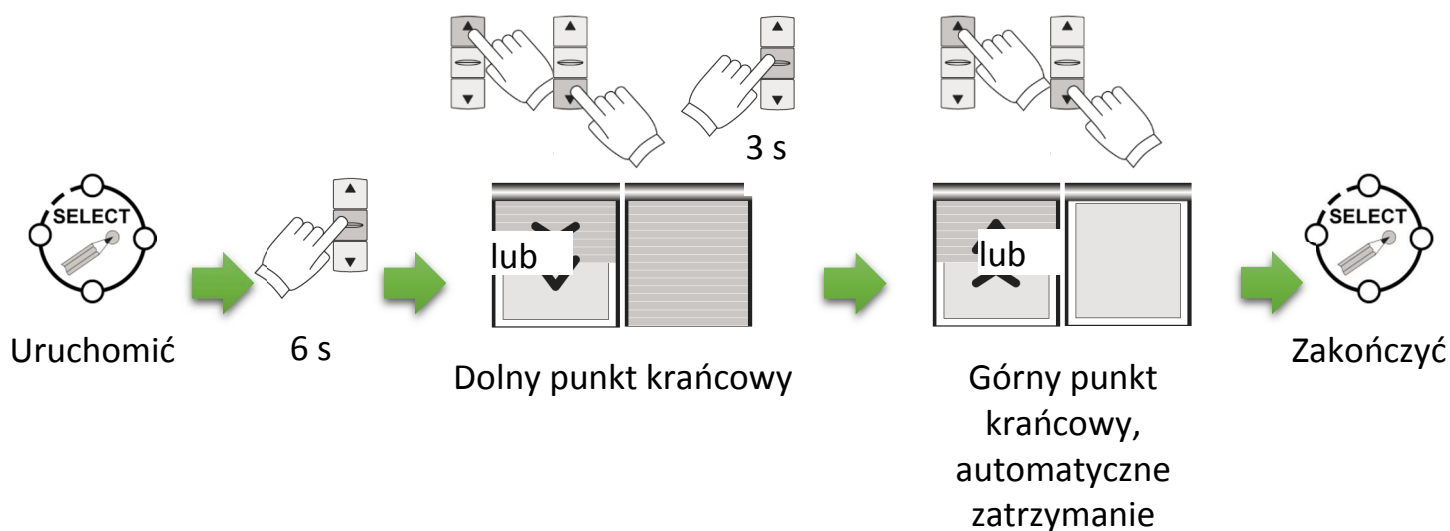

3.4. Programowanie/kasowanie nadajników z pamięci napędu

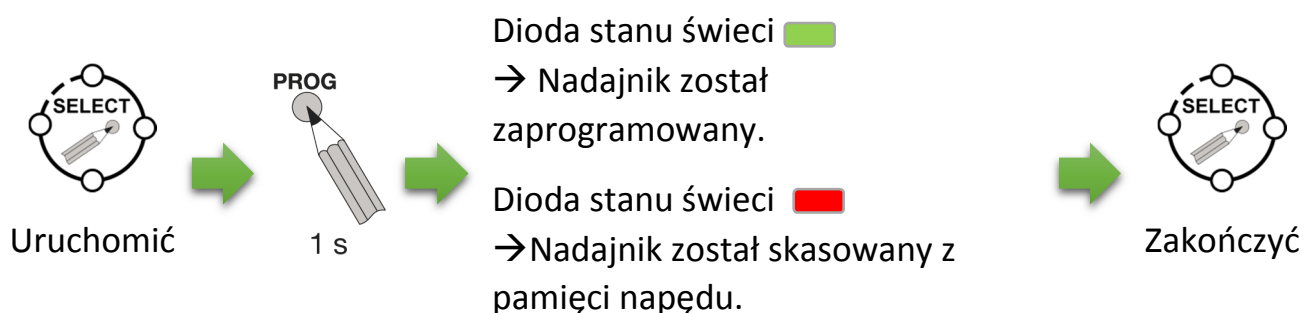

Wskazówka: Wielokrotne naciskanie powoduje na przemian programowanie i kasowanie nadajnika z pamięci napędu.

3.5. Kasowanie wszystkich nadajników z pamięci napędu

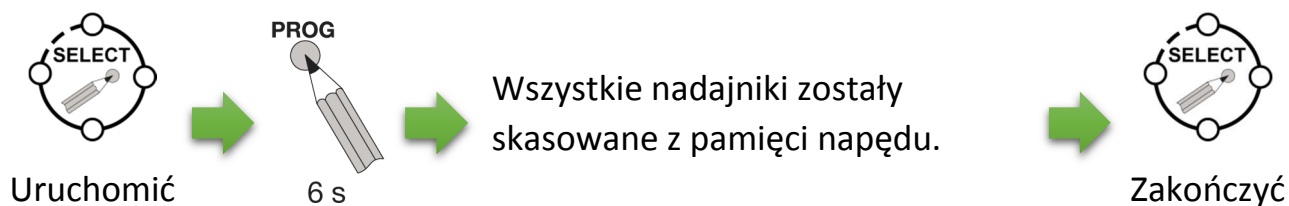

Wskazówka: Może to powodować błędy innych jeszcze zaprogramowanych nadajników.

3.6. Przywrócenie napędu do stanu fabrycznego za pomocą nadajnika

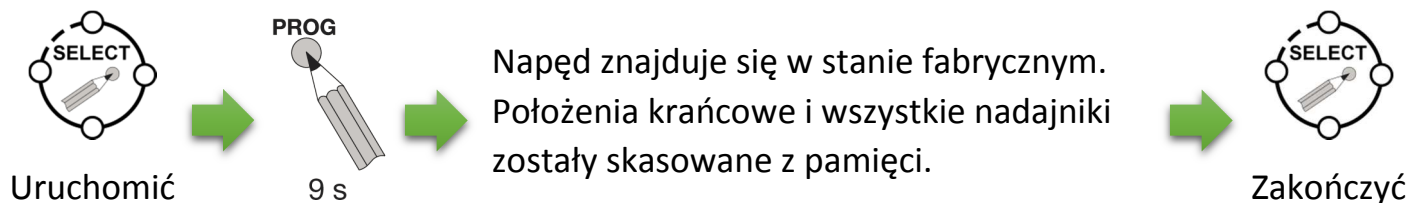

Wskazówka: Może to powodować błędy innych jeszcze zaprogramowanych nadajników.

4. Przywrócenie napędu do stanu fabrycznego za pomocą kabla nastawczego

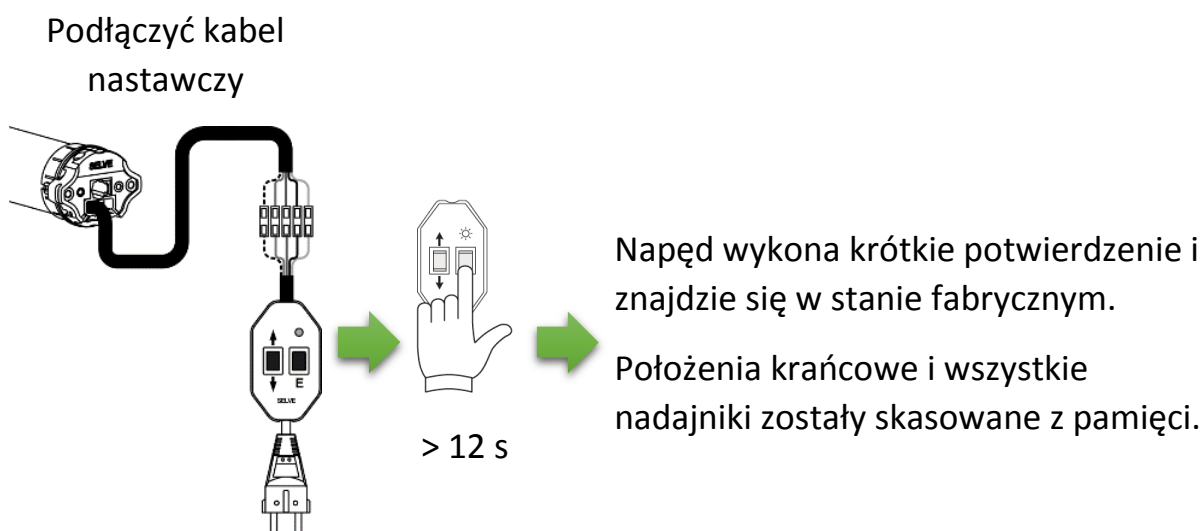

Wskazówka: Może to powodować błędy innych jeszcze zaprogramowanych nadajników.

5. Kasowanie wszystkich napędów z pamięci nadajnika

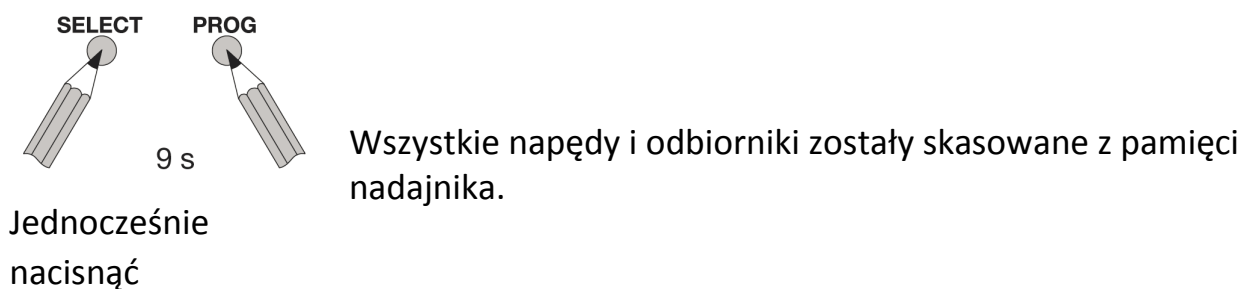

6. Ustawianie położenia pośredniego

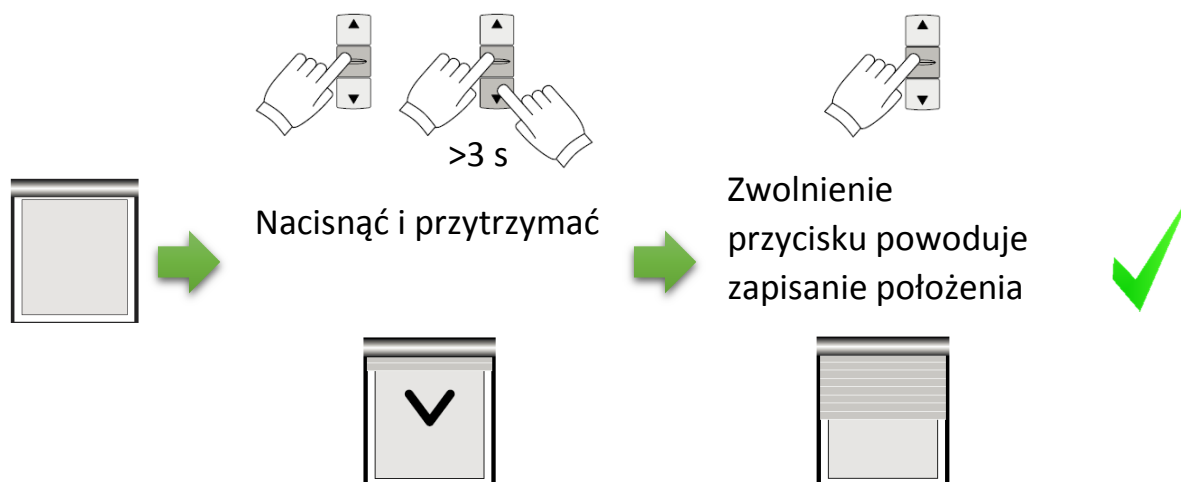

7. Ustawianie położenia do wentylacji

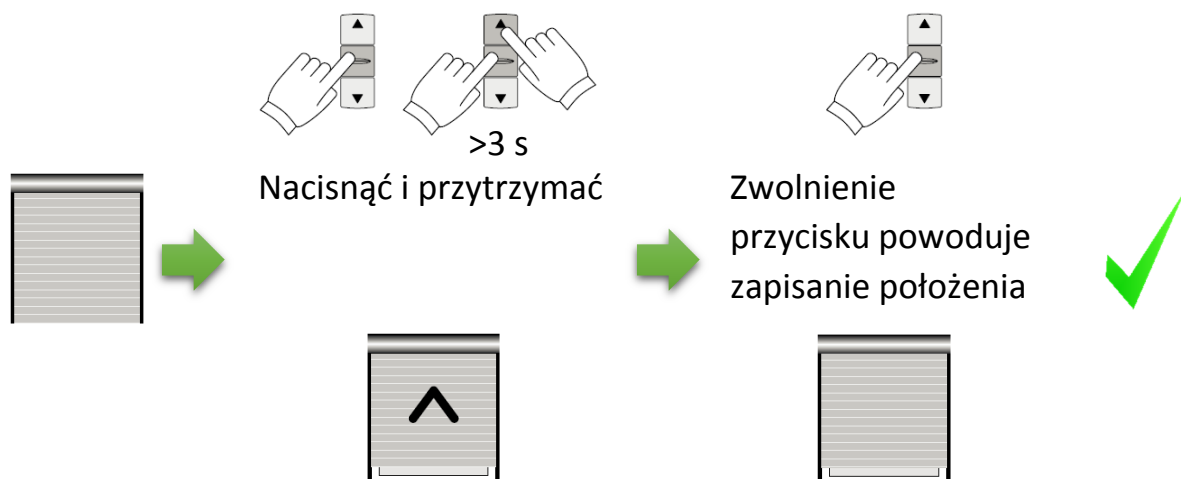

8. Infolinia serwisowa SELVE

- Infolinia: telefon 02351 925-299
- Instrukcje obsługi do pobrania na stronie www.selve.de lub po zeskanowaniu kodu QR

